

# Vac Station Installation Instructions

## Instrucciones de instalación de la estación de aspiradora

## Instructions d'installation de la station de rangement d'aspirateur



### CARTON CONTENTS / CONTENIDO DE LA CAJA DE CARTÓN / CONTENU DU CARTON :

First inspect your ProTeam Vac Station and make sure that the following items have been included:

#### Items Included for Installation:

- ProTeam Vac Station
- Mounting Bracket (Factory Installed)
- Wall Bracket
- Cord Hook
- Wand Clip
- 2 in. Wall Bracket Screws (3)

**Tools Needed for Installation:** Stud Finder, Pen or Pencil, Measuring Tape or Yard Stick, Level, Phillips Head Screwdriver & Drill with 1/8 in. bit

**NOTE:** Vac Station should be used with only one vacuum OR one battery charger per platform at a time.

Inspeccione primero su estación de aspiradora ProTeam y asegúrese de que se hayan incluido los siguientes artículos.

#### Artículos incluidos para la instalación:

- Estación de aspiradora ProTeam
- Soporte de montaje (instalado en la fábrica)
- Soporte de pared
- Gancho para cable
- Clip para tubos extensores
- Tornillos de 2 pulgadas para el soporte de pared (3)

**Herramientas necesarias para la instalación:** Localizador de montantes, bolígrafo o lápiz, cinta métrica o vara de medir, nivel, destornillador de cabeza Phillips y taladro con broca de 1/8 de pulgada

**NOTA:** La estación de aspiradora se deberá utilizar solo con una aspiradora O con un cargador de baterías por plataforma a la vez.

Inspectez d'abord votre station de rangement d'aspirateur ProTeam, et assurez-vous que les éléments suivants ont été inclus.

#### Éléments inclus pour l'installation :

- Station de rangement d'aspirateur ProTeam
- Support de montage (installé à l'usine)
- Support mural
- Crochet pour le cordon
- Agrafe pour la baguette
- Vis de support mural de 2 po (3)

**Outils nécessaires pour l'installation :** Détecteur de poteau, stylo ou crayon, règle graduée ou ruban de mesure, niveau, tournevis à tête cruciforme et perceuse avec mèche de 1/8 po.

**REMARQUE :** La station de rangement d'aspirateur ne doit être utilisée qu'avec un seul aspirateur OU un seul chargeur de pile par plateforme à la fois.

### ⚠ WARNING

Read and understand all safety warnings and instructions in this instruction sheet. Failure to follow the warnings and instructions may result in electric shock, fire, property damage and/or serious injury or death.

**DO NOT** treat the Vac Station as a toy or seat.

**DO NOT** take any short cuts or skip steps in the installation of the Vac Station. Failing to follow instructions can lead to failure of the Vac Station, damage to the mounting surface, injury from falling equipment, or any combination thereof.

**DO NOT LEAVE** any ProTeam Vacuum plugged in or with battery pack installed while storing the Vacuum on Vac Station.

**USE AND INSTALL ONLY** according to the instructions contained in this installation instruction sheet. Use only the manufacturer-supplied parts or recommended parts.

**DO NOT STORE** anything other than your ProTeam vacuum, battery pack, battery charger, cleaning attachments and filter bags on the Vac Station.

**DO NOT** store any chemicals or other materials on or near the Vac Station that may be flammable or combustible.

**SECURE WALL BRACKET ONLY** to a wall stud. To locate a wall stud, see the following instructions. If uncertain a wall stud is found, consult with qualified personnel.

**BEFORE DRILLING** make sure there are no electrical or plumbing lines running through the wall where you plan to mount the ProTeam Vac Station.

### ⚠ ADVERTENCIA

Lea y entienda todas las advertencias de seguridad e instrucciones incluidas en esta hoja de instrucciones. Si no se siguen las advertencias e instrucciones, es posible que el resultado sea descargas eléctricas, incendio, daños materiales y/o lesiones graves o la muerte.

**NO** trate la estación de aspiradora como un juguete o un asiento.

**NO** tome ningún atajo ni omita ningún paso en la instalación de la estación de aspiradora. Si no se siguen las instrucciones, el resultado puede ser una falla de la estación de aspiradora, daños a la superficie de montaje, lesiones causadas por equipo que se cae o cualquier combinación de estas cosas.

**NO DEJE** ninguna aspiradora ProTeam enchufada o con el paquete de batería instalado mientras almacena la aspiradora en la estación de aspiradora.

**UTILICE E INSTALE EL PRODUCTO SOLO** de acuerdo con las instrucciones contenidas en esta hoja de instrucciones de instalación. Utilice solo las piezas suministradas o recomendadas por el fabricante.

**NO ALMACENE** nada que no sea su aspiradora ProTeam, el paquete de batería, el cargador de baterías, los aditivos de limpieza y las bolsas de filtro en la estación de aspiradora.

**NO** almacene ninguna sustancia química ni otros materiales que puedan ser inflamables o combustibles en la estación de aspiradora ni cerca de la misma.

**FIJE EL SOPORTE DE PARED SOLO** en un montante de pared. Para localizar un montante de pared, consulte las siguientes instrucciones. Si no está seguro de si se ha encontrado un montante de pared, consulte a personal calificado.

**ANTES DE TALADRAR**, asegúrese de que no haya líneas eléctricas o de plomería que vayan por dentro de la pared donde planea montar la estación de aspiradora ProTeam.

### ⚠ AVERTISSEMENT

Lisez tous les avertissements relatifs à la sécurité et toutes les instructions de cette fiche d'instructions, et assurez-vous que vous les comprenez. La non-observation des avertissements et des instructions pourrait causer un choc électrique, un incendie, des dommages matériels et/ou des blessures personnelles graves ou même la mort.

**NE TRAITÉZ PAS** la station de rangement d'aspirateur comme un jouet ou comme un siège.

**NE PRENEZ PAS** de raccourcis et ne sautez pas d'étapes lors de l'installation de la station de rangement d'aspirateur. Le non-respect des instructions peut entraîner une défaillance de la station de rangement d'aspirateur, des dommages à la surface de montage, des blessures dues à la chute d'un équipement ou toute combinaison de ce qui précède.

**NE LAISSEZ PAS** un aspirateur ProTeam branché ou avec un bloc-piles installé lorsque vous rangez cet aspirateur sur la station de rangement d'aspirateur.

**UTILISEZ ET INSTALLEZ LA STATION UNIQUEMENT** selon les instructions contenues dans cette fiche d'instructions d'installation. N'utilisez que les pièces fournies par le fabricant ou les pièces recommandées.

**NE RANGEZ RIEN** d'autre que votre aspirateur ProTeam, le bloc-piles, le chargeur de pile, les attaches de nettoyage et les sacs filtrants sur la station de rangement d'aspirateur.

**NE RANGEZ PAS** de produits chimiques ou d'autres matériaux inflammables ou combustibles sur la station de rangement d'aspirateur ou à proximité de celle-ci.

**SÉCURISEZ LE SUPPORT MURAL UNIQUEMENT** sur un poteau de cloison. Pour localiser un poteau de cloison, voir les instructions suivantes. S'il n'est pas certain qu'un poteau de cloison a été détecté, consultez un membre du personnel qualifié.

**AVANT DE PERCER**, assurez-vous qu'aucune ligne électrique ou canalisation de plomberie ne traverse le mur où vous prévoyez d'installer la station de rangement d'aspirateur ProTeam.

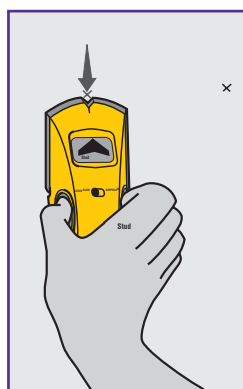

Figure A

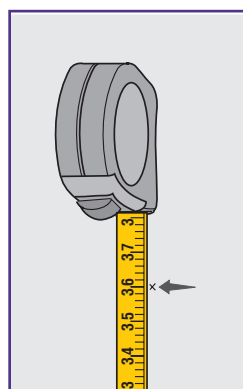

Figure B

- Using a stud finder in the area you wish to mount the ProTeam Vac Station, locate and mark a wall stud. Use an electrical circuit tracer and verify there are no hidden electrical circuits near the wall bracket mounting screws. A plumber will be needed to locate any water or sewer lines that may be hidden behind the wall. Be sure to mount the Vac Station into a stud, not just the wall board or sheet rock (Figure A).

- Using a tape measure, mark a spot on the wall 36 in. from the floor. This will be the location of the middle mounting hole and screw for the Wall Bracket (Figure B).

- Using a drill with a 1/8 in. bit, drill a hole 2 in. deep on the mark you made in Figure B. Line the middle hole of the Wall Bracket up with the hole and insert a Wall Bracket Screw. Leave the screw loose for now (Figure C).

- Using a level, align the Wall Bracket into the vertical position. Mark the location of the other two mounting screw points at both ends of the Wall Bracket (Figure D).

- Rotate the Wall Bracket to the side and with the same 1/8 in. bit, drill two more holes 2 in. deep, one on each of the marks you made in Figure D (Figure E).

- Rotate the Wall Bracket back into the vertical position and place screws in the last two holes and tighten. Do not forget to tighten the center screw that was loosened in Figure C (Figure F).

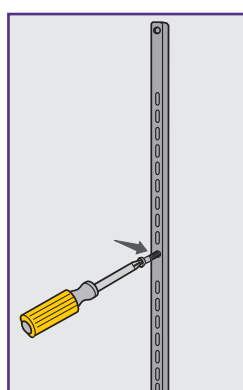

Figure C

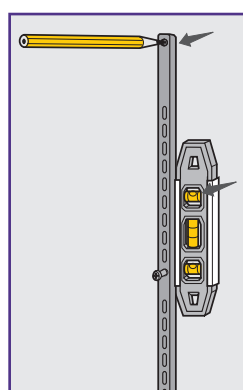

Figure D

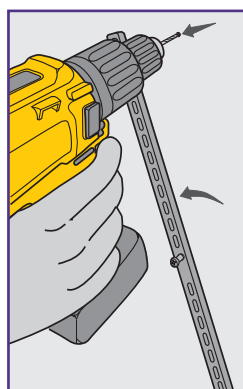

Figure E

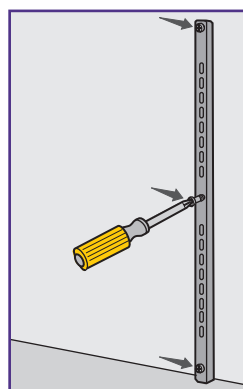

Figure F

- Utilizando un localizador de montantes en el área en la que desea montar la estación de aspiradora ProTeam, localice y marque un montante de pared. Utilice un rastreador de circuitos eléctricos y verifique que no haya circuitos eléctricos ocultos cerca de los tornillos de montaje del soporte de pared. Se necesitará un plomero para localizar cualquier línea de agua o de alcantarillado que pueda estar oculta detrás de la pared. Asegúrese de montar la estación de aspiradora en un montante, no solo en el tablero de pared o la tablaroca (Figura A).

- Utilizando una cinta métrica, marque un punto en la pared a 36 pulgadas del piso. Esta será la ubicación del agujero de montaje central y el tornillo para el soporte de montaje (Figura B).

- Utilizando un taladro con una broca de 1/8 de pulgada, taladre un agujero de 2 pulgadas de profundidad en la marca que hizo en la Figura B. Alinee el agujero central del soporte de pared con el agujero e inserte un tornillo del soporte de pared. Deje flojo el tornillo por ahora (Figura C).

- Utilizando un nivel, alinee el soporte de pared en posición vertical. Marque la ubicación de los puntos de los otros dos tornillos de montaje en ambos extremos del soporte de pared (Figura D).

- Rote el soporte de pared hacia un lado y, con la misma broca de 1/8 de pulgada, taladre dos agujeros más de 2 pulgadas, una a cada lado de las marcas que hizo en la Figura D (Figura E).

- Rote el soporte de pared de vuelta hasta la posición vertical, coloque los tornillos en los dos últimos agujeros y apriételes. No olvide apretar el tornillo central que se aflojó en la Figura C (Figura F).

- À l'aide d'un détecteur de poteau dans la zone où vous souhaitez installer la station de rangement d'aspirateur ProTeam, repérez et marquez un poteau de cloison. Utilisez un traceur de circuit électrique et vérifiez qu'il n'y a pas de circuit électrique caché près des vis de fixation du support mural. Un plombier sera nécessaire pour localiser les canalisations d'eau ou d'égouts qui peuvent être cachées derrière le mur. Veillez à fixer la station de rangement d'aspirateur dans un poteau, et non pas simplement dans le mur ou du placoplâtre (Figure A).

- À l'aide d'un ruban de mesure, marquez un point sur le mur à 36 po du sol. Il s'agit de l'emplacement du trou de montage central et de la vis du support mural (Figure B).

- À l'aide d'une perceuse munie d'une mèche de 1/8 po, percez un trou de 2 po de profondeur sur la marque que vous aurez faite à la Figure B. Alineez le trou central du support mural sur le trou et insérez une vis de support mural. Laissez la vis desserrée pour l'instant (Figure C).

- À l'aide d'un niveau, alignez le support mural en position verticale. Marquez l'emplacement des deux autres points de fixation des vis de montage aux deux extrémités du support mural (Figure D).

- Faites pivoter le support mural sur le côté et, à l'aide de la même mèche de 1/8 po, percez deux autres trous de 2 po de profondeur, un sur chacune des marques que vous aurez faites à la Figure D (Figure E).

- Retournez le support mural en position verticale et placez les vis dans les deux derniers trous, puis serrez. N'oubliez pas de serrer la vis centrale qui avait été desserrée à la Figure C (Figure F).

# Vac Station Installation Instructions

Instrucciones de instalación de la estación de aspiradora

Instructions d'installation de la station de rangement d'aspirateur

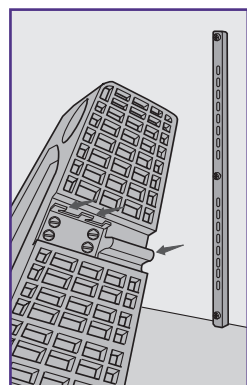

Figure G

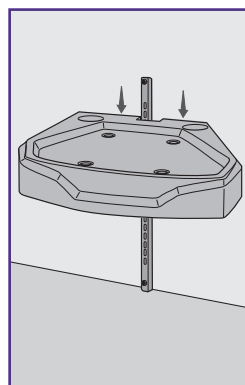

Figure H

7. Line up the Standard Guide and Mounting Bracket on the Vac Station (Figure G). Mount the Vac Station at the proper height. You may need to loosen the three mounting screws a little if the Bracket does not slide into a secure fit (Figure H).

**NOTE:** The proper height of the ProTeam Vac Station is determined by the user of the vacuum. The vacuum user should be able to back up to the Vac Station and without bending his or her knees or rising on the balls of his or her feet, slip the vacuum on or off of the Vac Station easily.

8. Align the Cord Hook and Wand Clip on opposite sides of the Vac Station and snap into place. Your Vac Station is now ready for use (Figure I)!

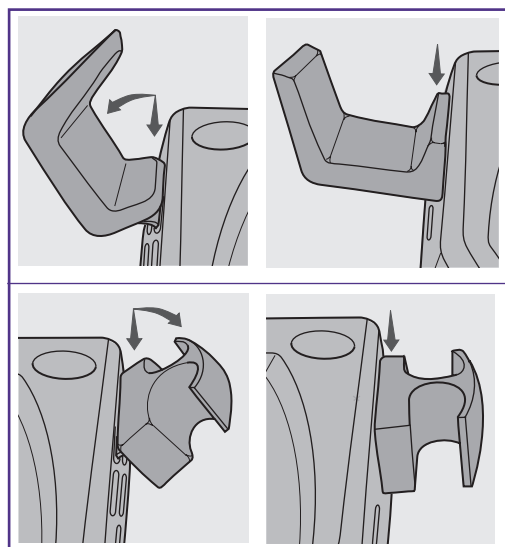

Figure I

7. Alinee la guía estándar y el soporte de montaje de la estación de aspiradora (Figura G). Monte la estación de aspiradora a la altura adecuada. Puede que tenga que aflojar un poco los tres tornillos de montaje si el soporte no se desliza hasta un ajuste seguro (Figura H).

**NOTA:** La altura adecuada de la estación de aspiradora ProTeam es determinada por el usuario de la aspiradora. El usuario de la aspiradora deberá poder caminar de espaldas hasta la estación de aspiradora y, sin doblar las rodillas o levantarse sobre las puntas de los pies, deslizar la aspiradora para instalarla en la estación de aspiradora o desinstalarla de la misma con facilidad.

8. Alinee el gancho para cable y el clip para tubos extensores en lados opuestos de la estación de aspiradora y acóplelos a presión en la posición correcta. ¡La estación de aspiradora estará ahora lista para utilizarse (Figura I)!

7. Aligned le guide standard et le support de montage sur la station de rangement d'aspirateur (Figure G). Montez la station de rangement d'aspirateur à la hauteur appropriée. Il peut être nécessaire de desserrer légèrement les trois vis de fixation si le support ne glisse pas correctement (Figure H).

**REMARQUE :** La hauteur appropriée de la station de rangement d'aspirateur ProTeam est déterminée par l'utilisateur de l'aspirateur. L'utilisateur de l'aspirateur doit pouvoir reculer jusqu'à la station de rangement d'aspirateur et, sans devoir plier les genoux ou se mettre sur la pointe des pieds, faire glisser l'aspirateur sur la station de rangement d'aspirateur ou l'en retirer facilement.

8. Aligned le crochet pour le cordon et l'agrafe pour la baguette sur les côtés opposés de la station de rangement d'aspirateur, et enclenchez-les. Votre station de rangement d'aspirateur est maintenant prête à l'emploi (Figure I) !

## INSTALLATION INSTRUCTIONS FOR CORDLESS VAC STATION CONFIGURATION :

INSTRUCCIONES DE INSTALACIÓN PARA LA CONFIGURACIÓN DE LA ESTACIÓN DE ASPIRADORA INALÁMBRICA:

INSTRUCTIONS D'INSTALLATION POUR LA CONFIGURATION DE LA STATION DE RANGEMENT D'ASPIRATEUR SANS FIL :

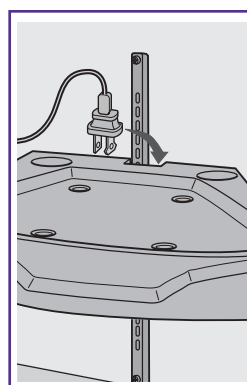
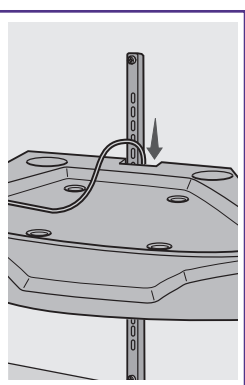

Figure J



9. Thread the end of the charger cord through the slot at the back of the Vac Station (Figure J).

10. Hang the second Vac Station on the rail, as you did in Figure G. Secure the GoFit Cordless Charger on the Vac Station using the indentations for the charger's feet (Figure K).

11. You will now have two Vac Stations hanging on the same rail, with the charger on the bottom Vac Station and vacuum on the top Vac Station (Figure L).

9. Pase el extremo del cable del cargador a través de la ranura ubicada en la parte trasera de la estación de aspiradora (Figura J).

10. Cuelgue la segunda estación de aspiradora en el riel, igual que lo hizo en la Figura G. Fije el cargador inalámbrico GoFit en la estación de aspiradora utilizando las indentaciones de los pies del cargador (Figura K).

11. Usted tiene ahora dos estaciones de aspiradora colgando del mismo riel, con el cargador en la estación de aspiradora inferior y la aspiradora en la estación de aspiradora superior (Figura L).

9. Faites passer l'extrémité du cordon du chargeur dans la fente située à l'arrière de la station de rangement d'aspirateur (Figure J).

10. Accrochez la deuxième station de rangement d'aspirateur au rail, comme vous l'avez fait dans la Figure G. Fixez le chargeur sans fil GoFit sur la station de rangement d'aspirateur en utilisant les indentations pour les pieds du chargeur (Figure K).

11. Vous avez maintenant deux stations de rangement d'aspirateur suspendues au même rail, avec le chargeur sur la station de rangement d'aspirateur inférieure et l'aspirateur sur la station de rangement d'aspirateur supérieure (Figure L).

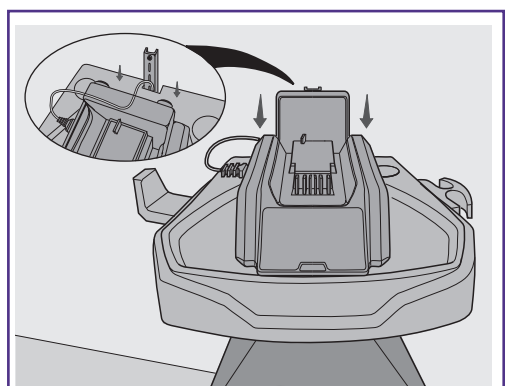

Figure K

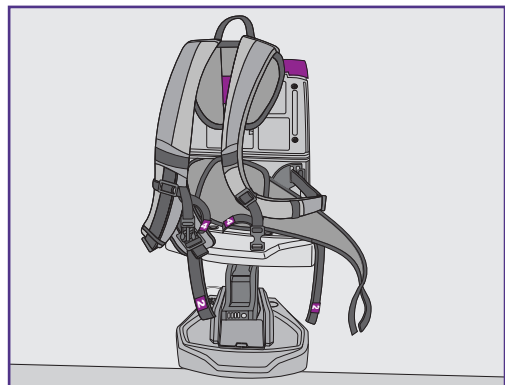

Figure L



ProTeam, Inc.  
ph 866.888.2168  
fax 800.844.4995  
proteam.emerson.com  
customerservice.proteam@emerson.com



The American Lung Association does not endorse product, device or service.



SP7154 05/2024